

Rippenwiderstand
RSFx

Оребренное сопротивление
RSFx

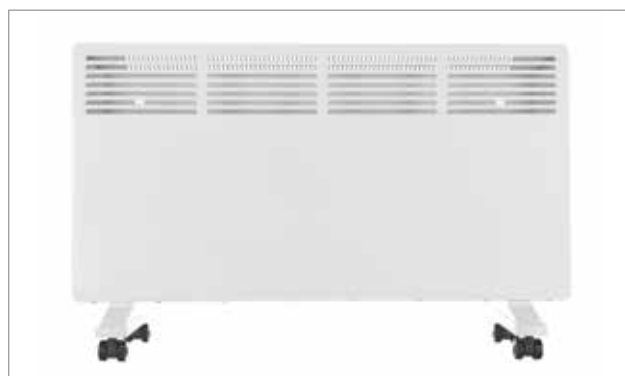

Anwendungsbereiche - Beispiele | *Области применения - Примеры*



Die Rippenwiderstände RSFx Typ A werden für die Heizung von Lokalen, Öfen, Brutkästen und statische Trockner verwendet. Außerdem sind sie für die Heizung von Gas mit langsamem Wärmeaustausch für die natürliche Konvektion mit hoher Wärmespeicherung (450°C) geeignet. Die Heizgeräte Typ B sind für die Gasheizung in forcierten Leitungen und für den Bau von Batterien mit hoher Leistung geeignet. Buchsen und Platten für die Montage können nach Wunsch geliefert werden.

Оребренные сопротивления RSFx типа А используются для обогрева помещений, печей, инкубаторов и статических сушилок. Они также пригодны для нагрева газов с медленным теплообменом методом естественной конвекции с высоким накоплением тепла (450°C). Нагреватели типа В подходят для нагрева газа в каналах форсированного направления газов и для изготовления аккумуляторов большой мощности. Втулки и монтажные пластины могут поставляться по запросу.

Allgemeine technische Eigenschaften

Versorgungsspannung: 220/240V

Leistung: gemäß Tabelle

Außendurchmesser: nach Tabelle

Verfügbares Standardrohrmaterial: AISI 316

Verfügbares Standardrippenmaterial: AISI 304

Verfügbare Standard-Abschlussstücke: gemäß technischer Zeichnung

Verfügbare Zertifikationen: EG

Nach EN60335 hergestellt und abgenommen. In Übereinstimmung mit Richtlinien 2014/35/EG

Verschiedenes Material, Konfigurationen, Biegungen, Durchmesser, Längen und Leistungen sowie Abschlüsse nach Wunsch und nach Prüfung der Durchführbarkeit

Общие технические характеристики

Напряжение питания: 220/240В

Мощность: см. таблицу

Наружный диаметр: согласно таблице

Стандартный материал трубы: AISI 316

Стандартный материал оребрения: AISI 304

Стандартные имеющиеся клеммы: см. технический чертеж

Имеющаяся сертификация: CE

Произведено и испытано согласно EN60335. Соответствие директиве 2014/35/UE

Другие материалы, конфигурации, изгибы, диаметры, длины, мощности и клеммы могут быть изготовлены по запросу и после проверки выполнимости запроса.

A Verfügbare Standardmodelle A-Typ Durchmesser 16,5/34,5mm Стандартные имеющиеся модели типа А с диаметром 16,5/34,5мм

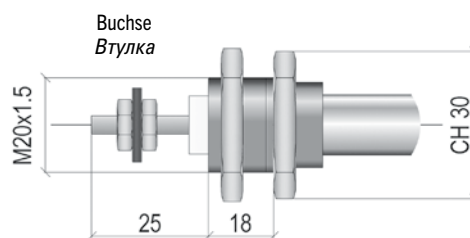
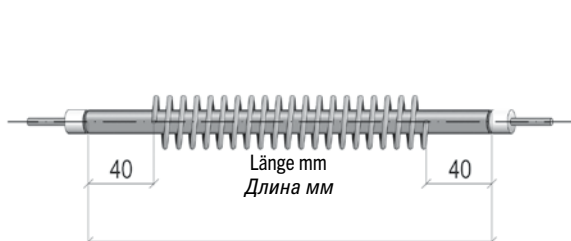

Code ohne Buchsen Код без втулок	Code mit Buchsen Код с втулками	Länge Длина	Volt Вольт	Watt Ватт
RSFP0550	RSFQ0550	550	220/240	500
RSFP0750	RSFQ0750	750	220/240	700
RSFP0850	RSFQ0850	850	220/240	800
RSFP1050	RSFQ1050	1050	220/240	1000
RSFP1250	RSFQ1250	1250	220/240	1200
RSFP1350	RSFQ1350	1350	220/240	1300
RSFP1550	RSFQ1550	1550	220/240	1500
RSFP1850	RSFQ1850	1850	220/240	1800
RSFP2050	RSFQ2050	2050	220/240	2000
RSFP2550	RSFQ2550	2550	220/240	2500
RSFP3050	RSFQ3050	3050	220/240	3000

B Verfügbare Standardmodelle B-Typ Durchmesser 10,5/22,5mm
Стандартные имеющиеся модели типа B с диаметром 10,5/22,5mm

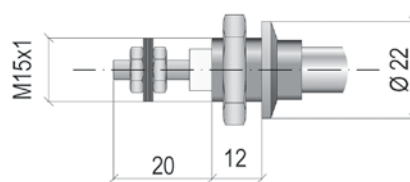
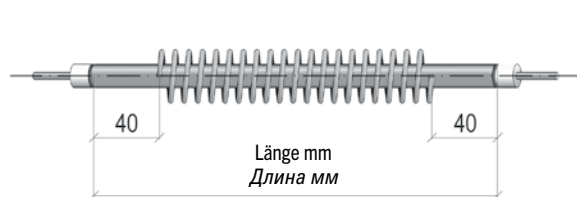

Code ohne Buchsen Код без втулок	Code mit Buchsen Код с втулками	Länge Длина	Volt Вольт	Watt Ватт
RSFA0260	RSFB0260	260	220/240	500
RSFA0340	RSFB0340	340	220/240	700
RSFA0380	RSFB0380	380	220/240	800
RSFA0460	RSFB0460	460	220/240	1000
RSFA0540	RSFB0540	540	220/240	1200
RSFA0580	RSFB0580	580	220/240	1300
RSFA0660	RSFB0660	660	220/240	1500
RSFA0780	RSFB0780	780	220/240	1800
RSFA0860	RSFB0860	860	220/240	2000
RSFA0960	RSFB0960	960	220/240	2250
RSFA1060	RSFB1060	1060	220/240	2500

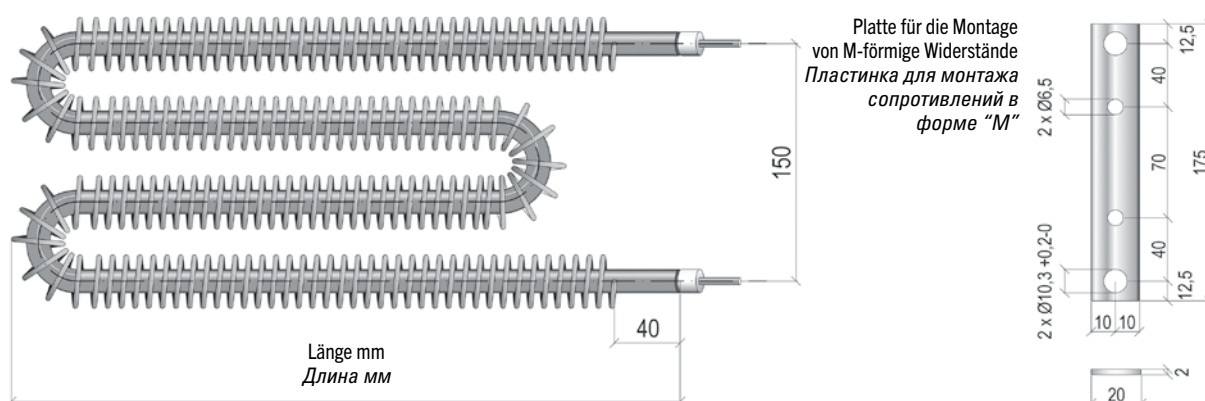

Code ohne Buchsen Код без втулок	Code mit Buchsen Код с втулками	Code mit Platte Код с пластиной	Länge Длина	Volt Вольт	Watt Ватт
RSFD0105	RSFE0105	RSFF0105	105	220/240	800
RSFD0125	RSFE0125	RSFF0125	125	220/240	1000
RSFD0145	RSFE0145	RSFF0145	145	220/240	1200
RSFD0155	RSFE0155	RSFF0155	155	220/240	1300
RSFD0175	RSFE0175	RSFF0175	175	220/240	1500
RSFD0205	RSFE0205	RSFF0205	205	220/240	1800
RSFD0225	RSFE0225	RSFF0225	225	220/240	2000
RSFD0275	RSFE0275	RSFF0275	275	220/240	2500
RSFD0325	RSFE0325	RSFF0325	325	220/240	3000
RSFD0500	RSFE0500	RSFF0500	500	220/240	3500
RSFD0600	RSFE0600	RSFF0600	600	220/240	4000

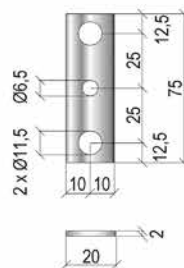
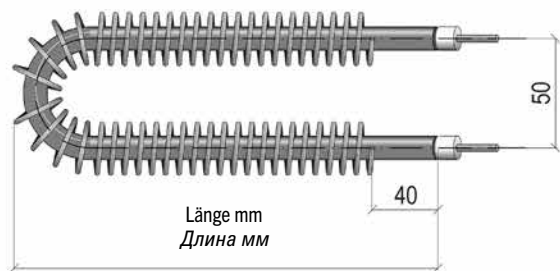

Platte für die Montage
der U-förmige Widerstände
Пластина для монтажа
сопротивлений в форме "U"

Code ohne Buchsen Код без втулок	Code mit Buchsen Код с втулками	Code mit Platte Код с пластинкой	Länge Длина	Volt Вольт	Watt Ватт
RSFG0125	RSFH0125	RSFJ0125	125	220/240	500
RSFG0165	RSFH0165	RSFJ0165	165	220/240	700
RSFG0185	RSFH0185	RSFJ0185	185	220/240	800
RSFG0225	RSFH0225	RSFJ0225	225	220/240	1000
RSFG0265	RSFH0265	RSFJ0265	265	220/240	1200
RSFG0285	RSFH0285	RSFJ0285	285	220/240	1300
RSFG0325	RSFH0325	RSFJ0325	325	220/240	1500
RSFG0385	RSFH0385	RSFJ0385	385	220/240	1800
RSFG0425	RSFH0425	RSFJ0425	425	220/240	2000
RSFG0525	RSFH0525	RSFJ0525	525	220/240	2500
RSFG0625	RSFH0625	RSFJ0625	625	220/240	3000